

Makita[®]

XGT

40V **Li-ion**
max



THE VISION
OF CORDLESS FUTURE

THE VISION OF CO

XGT

40V *Li-ion*
max



CORDLESS FUTURE



XGT**40V Li-ion max****Verktyg ◀▶ Batteri ◀▶ Batteriladdare
Digital kommunikation**

XGT är en ny plattform med egna verktyg, batterier och laddare. Systemet är en kombination av innovativ verktygsdesign och kraftfulla batterier vilket erbjuder en optimal lösning för den professionella användaren.

Optimalt strömförsörjningssystem och optimalt laddningssystem

XGT-sortimentet av verktyg och batterier har ett inbyggt program som genererar digital kommunikation mellan batteriet och verktyget. Denna funktion kommunicerar med verktyget och batteriet för att spåra förhållanden och utbyta information i realtid. Vilket skyddar batteriet och verktyget från överflöde, överbelastning och överhettning.

Optimalt laddningssystem

Automatiskt underhållssystem med två kylfläktar för optimal snabbbladning



40Vmax Li-ion Batteri

BL4025
2,5 Ah



BL4040
4,0 Ah



Laddningstid

BL4025	28 min
BL4040	45 min

XGT

40V Li-ion max

Robust byggd

Hög hållbarhet, specialdesignat för 40V Max Li-ion-batterier



Batteriindikator



Yttre hölje och cellhållare

Skapar ett utrymme för att absorbera slag

Stötdämpande



Vägg

Batteripolerna är skyddade mot kortslutning

Skyddsväggen finns mellan poler för att skydda dem mot vatten och damm.

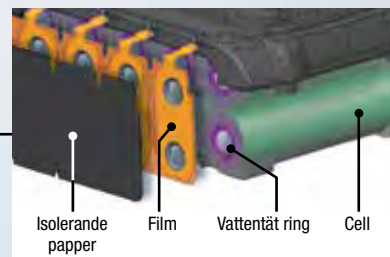

Isolerande papper

Film

Vattentät ring

Cell

Vattentätt, byggd i tre lager

Förhindrar att vatten och damm orsakar cellfel.

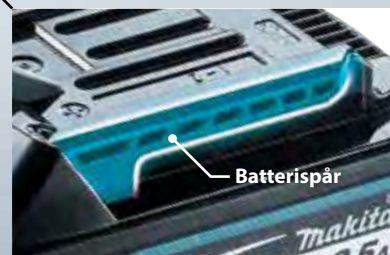

Batterispår

Förbättrade slide-in spår

Förbättrade slide-in spår som håller batterierna säkert på plats när de används i de nya starka produkterna.

40Vmax Snabbladdare

Tydlig indikering av laddningsstatus tack vare upphöjd LED-lampa med förstoring.

DC40RA



Adapter för att ladda LXT (18V) batterier med DC40RA

ADP10



DC40RA är kompatibel med LXT (18V) batterier med hjälp av ADP10



Slagskruvdragare - TD001G

Har ett max. vridmoment på 220 Nm

10 Arbetslägen

		Varvtal / Antal slag (min-1)	
Träläge körs med låg hastighet tills fästningen påbörjas 0 - 1,800 / 4,400	3 Bultlägen med "rotation auto stop" för åtdragning / lossning av bultar för effektivt arbete Läge 1: 2,500 / - Läge 2: 3,700 / 4,400 Läge 3: 3,700 / 4,400	T1 Självborrande skruv Självborrande skruv i tunn plåt 0 - 2,400 / -	T2 Självborrande skruv Självborrande skruv i tjock plåt 0 - 3,700 / 2,600

4 - Hastighetslägen



6 - Assist lägen

		Varvtal / Antal slag (min-1)	
Max 0 - 3,700 / 4,400	Hård 0 - 3,200 / 3,600	Medium 0 - 2,100 / 2,600	Soft 0 - 1,100 / 1,100



XGT
40V Li-ion
max

BL
MOTOR **XPT**

Robust bitshållare med kullager som stabiliserar bitsen



runt
15% FLER

TD001G 115 2,5 s

Föregående modell **100**

Långsam

Snabb



Hastighetsreglering via avtryckaren

Dubbel LED-belysning



Varvtalsreglage med 4 snabbblägen

Minnesfunktion

Ger användaren möjlighet att snabbt växla mellan två sparade inställningar.

Arbetsbelastning på ett fulladdat batteri*1

Batteri: BL4025

runt **800 st**

Iskruvning av 65 mm grovgängad skruv

runt **160 st**

Iskruvning av 120 mm metallfästskruv

Kapacitet	Maskinskruv: M4 - M8
	Standardbult: M5 - M16
	Höghållfastbult: M5 - M14
Bitsfäste	6,35 mm (1/4")
Varvtal (RPM)	Max / Hård / Mellan / Mjuk: 0 - 3.700 / 3.200 / 2.100 / 1.100
Antal slag (IPM)	Max / Hård / Mellan / Mjuk: 0 - 4.400 / 3.600 / 2.600 / 1.100
Max. vridmoment slag	220 Nm
Vridmoment	Hård / Mellan / Mjuk: 170 / 50 / 20 Nm
Ljudtrycksnivå	96 dB(A)
Ljudfrektnivå	107 dB(A)
Mått (L x B x H)	med BL4025: 120x86x245 mm
	med BL4040: 120x86x250 mm
Nettovikt	1.7 - 2.0 kg

*1 Testresultaten beror till stor del på testmaterialet etc.



Slagborr / Borrskruvdragare HP001G / DF001G

Ett max. vridmoment på 140 N

Kraftfull prestanda

Särskilt i kraftfulla sammanhang pga av den kolborstfria motorn samt XGT-batteriet.



41 elektroniska kopplingsinställningar (21 nivåer i High-läge)

Fler vridmomentsområden än vid mekanisk koppling.



Enkel justering
av vridratt
med digital skärm

AFT Active Feedback sensing Technology

Kickback-funktion som hindrar skador i handleden.



RUNT
**25 %
FLER**

Skruvade $\varnothing 8 \times 400$ mm långa
konstruktionskruvar i 400 mm tjock regel

HP / DF001G	125
18V Föregående modell	100

Långsam

Snabb

RUNT
**35 %
FLER**

Borrade hål genom 38 mm tjock regel med
 $\varnothing 65$ mm (2 - 9/16") self-feed borr

HP / DF001G	135
18V Föregående modell	100

Långsam

Snabb



XGT
40V Li-ion
max

BL
MOTOR

AFT

XPT



Mekaniskt
2-växlad



HP001G

DF001G

Kompakt total längd

← 181 mm →

18V
Föregående
modell



HP001G: 182 mm

Arbetsbelastning på ett fulladdat batteri^{*1}

Batteri: BL4025

runt **40 st**

Skruvade ø8 x 400 mm
långa konstruktionsskruvar i
400 mm tjock regel

runt **90 st**

Borrhåll i 38 mm tjock regel
med ø65 mm
(2 - 9/16") self-feed borr

runt **480 st**

Borrhåll i
38 mm tjock regel med
7/8" spiralborr

**Enastående
borrhastighet**

0 - 2600 min⁻¹

Högt varvtal

HP001G

Kapacitet | Stål: 20 mm / Trä (Borrs spiral): 50 mm
Trä (Self-Feed borr): 76 mm / Trä (Hålsåg): 152 mm
Murverk: 20 mm

Borrhuck kapacitet | 1.5 - 13 mm
Antal slag (IPM) | Hög / Låg: 0 - 39,000 / 0 - 9,750
Varvtal (RPM) | Hög / Låg: 0 - 2,600 / 0 - 650
Moment hård / mjuk | Hård / Mjuk: 140 / 68 Nm
Max. spärrvidmoment | 125 Nm
Ljudtrycksnivå | 85 dB(A)
Ljudeffektsnivå | 96 dB(A)
Mått (L x B x H) | med BL4025: 182x86x275 mm
med BL4040: 182x86x282 mm

Nettovikt | 2.7 - 3.0 kg

DF001G

Kapacitet | Stål: 20 mm
Trä (Spiralborr): 50 mm / Trä (Self-Feed borr): 76 mm
Trä (Hålsåg): 152 mm

Borrhuck kapacitet | 1.5 - 13 mm
Varvtal (RPM) | Hög / Låg: 0 - 2,600 / 0 - 650
Moment hård / mjuk | Hård / Mjuk: 140 / 68 Nm
Max. spärrvidmoment | 125 Nm
Ljudtrycksnivå | 75 dB(A)
Mått (L x B x H) | med BL4025: 181x86x275 mm
med BL4040: 181x86x282 mm

Nettovikt | 2.7 - 3.0 kg

^{*1} Testresultaten beror till stor del på testmaterialet etc.



Mutterdragare - TW001G 3/4" (19 mm)

Över 2000 Nm av vrid-/lossningsmoment

4-steps inställning av slageffekt

Gör det möjligt för användare att kontrollera kraften och hastigheten beroende på användningsområdet.



Varvtal (min⁻¹)

Max: 0-1,800
Hard: 0-1,400
Medium: 0-1,150
Soft: 0-950

Antal slag (min⁻¹)

Max: 0-2,500
Hard: 0-2,400
Medium: 0-2,200
Soft: 0-1,900



Fram och bak "rotation auto stop läge"



	Fram	Bak
läge 1	Stannar omedelbart efter att slageffekten upptäcks.	Stannar omedelbart när bulten har lossnat.
läge 2	Stannar cirka 0,5 sek. efter att slageffekten upptäcks.	Stannar cirka 0,5 sek. efter att bulten har lossnat.
läge 3	Stannar cirka 1 sek. efter att slageffekten upptäcks.	Skiftar till 230 min ⁻¹ efter att bulten har lossnat.

Hög prestanda BL Motor

BL
MOTOR





XGT
40V Li-ion
max

BL
MOTOR **XPT**



Dubbel LED-belysning



Arbetsbelastning på ett fulladdat batteri*
Batteri: BL4040

runt **350** st

Åtdragning av M27 bultar med höghållfasthet

Kompakt totallängd för smidig hantering

← **217** TW001G mm →

Föregående
18V modell



Växlar mellan variabel och full hastighet genom att trycka på knappen. Det bidrar till att du når full hastighet med färre tryck vilket minimerar trötthet vid kontinuerligt arbete.



Kapacitet	Standardbult: M12 - M36 Höghållfastbult: M10 - M27
Verktysfäste	19 mm (3/4")
Varvtal (RPM)	Max / Hård / Mellan / Mjuk: 0 - 1,800 / 0 - 1,400 / 0 - 1,150 / 0 - 950
Antal slag (IPM)	Max / Hård / Mellan / Mjuk: 0 - 2,500 / 0 - 2,400 / 0 - 2,200 / 0 - 1,900
Max. vridmoment slag	1,630 Nm
Mått (L x B x H)	med BL4025: 217x94x297 mm med BL4040: 217x94x303 mm
Nettovikt	3.9 - 4.2 kg

*1 Testresultaten beror till stor del på testmaterialet etc.



Vinkelslip GA005G 125 mm / GA013G 125 mm

Slidebrytare Paddlebrytare

Jämförbar med vinkelslipar på 1000 W

Hög hållbarhet

Stort kullager som stödjer motorn.
Strömbrytaren har en ny design som minskar kontaktslitage.

Varvtal:
8500 min⁻¹

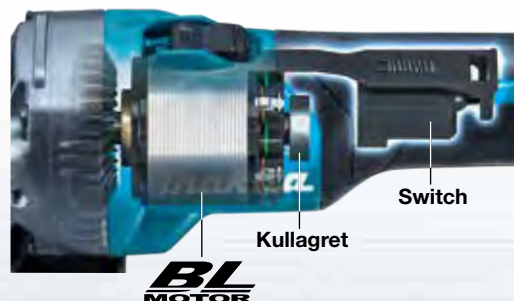

AFT Active Feedback sensing Technology

Stänger av verktyget för att skydda användaren om rotationshastigheten plötsligt saktar ner.

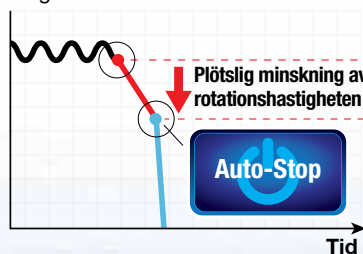

Nytt verktygsöst sprängskydd

möjliggör snabb och enkel vinkeljustering och installation / borttagning av sprängskydd.

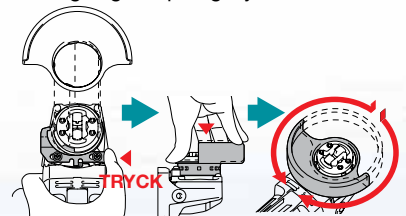

runt
**40%
SNABBARE**

Kapar betong med ett sågdjup på 20 mm

GA005G **140**

18V Föregående modell **100**

Långsamt

Snabbt

Arbetsbelastning på ett fulladdat batteri¹⁾

Batteri: BL4040

runt **7 m**

Max sågdjup: 20 mm

■ Tillbehör

Dammuppsamlingskåpa

191F81-2

191G06-2





XGT
40V LI-ION
max

BL
MOTOR

AFT

XPT



Slidebrytare

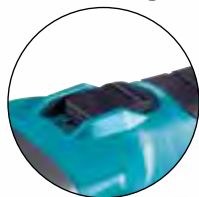

GA005G

Paddelbrytare



GA013G

**Slankt och greppvänligt
handtag**

	GA005G	GA013G
Slipskivans diameter	125 mm	125 mm
Håldiameter	22.23 mm	22.23 mm
Varvtal (RPM)	8,500	8,500
Ljudtrycksnivå	81 dB(A)	81 dB(A)
Ljudeffektsnivå	92 dB(A)	92 dB(A)
Mått (L x B x H)	med BL4025: 398x140x156 mm med BL4040: 410x140x168 mm	med BL4025: 398x140x156 mm med BL4040: 410x140x168 mm
Nettovikt	2.9 - 3.6 kg	3.0 - 3.6 kg

	Slipskivans Ø	Brytare	
GA005G	125 mm	Slide	✓
GA013G	125 mm	Paddel	✓

*1 Testresultaten beror till stor del på testmaterialet etc.



Kombihammare

HR002G / HR003G / HR004G - 28 mm

AVT Anti Vibration Technology

ANTI VIBRATION TECHNOLOGY

Anti-vibrationsgrepp
Motviktsmekanism

Vibrationsnivå
7,0 m/s²



Utvecklad
vibrations-
dämpning

AFT Active Feedback sensing Technology

Kickback-funktion som hindrar skador i handleden (HR002G).

Varvtal
8500 min⁻¹

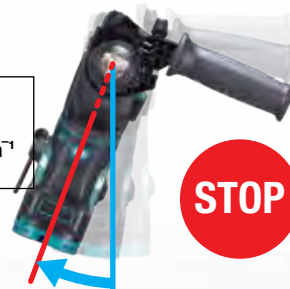

STOP

Omdesignad verktygsbalans för smidigare användning

Verktygets tyngdpunkt ligger så nära handtaget som möjligt, vilket ger mer kontroll och är mindre ansträngande.

Låg vikt

3,9 kg

Modell: HR001G
Batteri: BL4025



AWS Auto-start Wireless System

Ansluts till kompatibel dammsugare med Bluetooth. Dammsugaren körs automatiskt medan du borrar. (HR002G)

Bluetooth

Starta
verktyget

Dammsugaren
startas



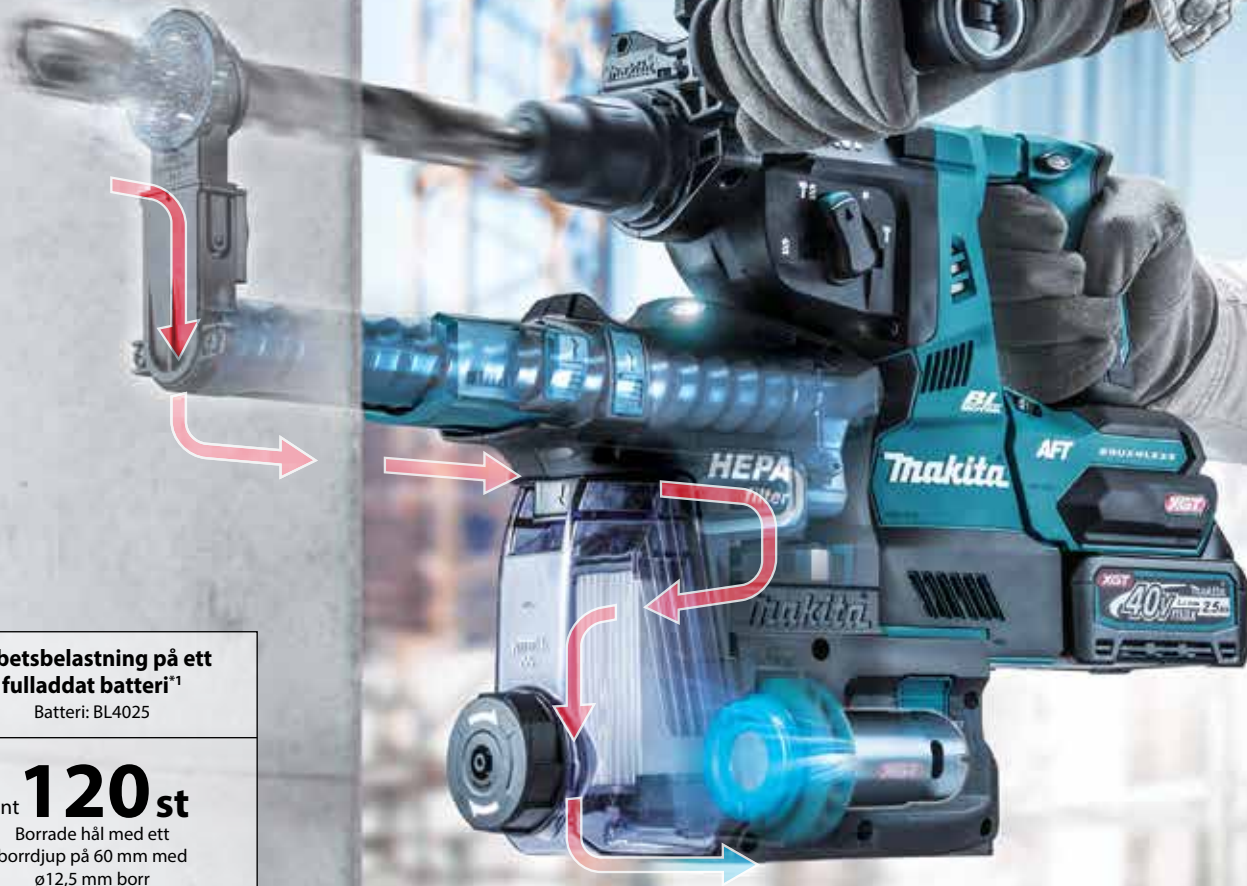

Arbetsbelastning på ett fulladdat batteri*1

Batteri: BL4025

runt **120 st**

Borrade hål med ett borrhjul på 60 mm med ø12,5 mm borrhjul

XGT
40V Li-ion max

BL
MOTOR

AFT

HR002G

AWS

HR002G

AVT

SOFT
NOLOAD

HR002G

XPT



Dubbel LED-belysning

Filter rengöringsmekanism



Rymlig dammlåda som öppnas och töms med ett knapptryck.



Snabborrchuck (HR002G / HR004G)

Dammsugartillsats

DX12 / DX14



Snabbjusterande dammupsamlare

HEPA filter

One-touch enkel fastsättning / borttagning

Inbyggd DC motor

	Snabborrchuck 	AFT	AWS	Dammsugartillsats 
HR002G	✓	✓	✓	DX14
HR003G	—	—	—	DX12
HR004G	✓	—	—	DX14

	HR003G	HR002G / HR004G
Slagkraft	Enligt EPTA 05/2009: 2.8 J	Enligt EPTA 05/2009: 2.9 J
Kapacitet	Betong / Stål / Trä / Hålsåg / Diamanthsåg (torr): 28 / 13 / 32 / 54 / 65 mm	Betong / Stål / Trä / Hålsåg / Diamanthsåg (torr): 28 / 13 / 32 / 54 / 65 mm
Antal slag (IPM)	0 - 5,000	0 - 5,000
Varvtal (RPM)	0 - 980	0 - 980
Chuckkapacitet	1.5 - 13 mm	1.5 - 13 mm
Ljudtrycksnivå	95 dB(A)	93 dB(A)
Ljudeffektnivå	106 dB(A)	104 dB(A)
Mått (L x B x H)	med BL4025: 358x102x232 mm med BL4040: 373x102x238 mm	med BL4025: 389x102x232 mm med BL4040: 404x102x238 mm
Nettovikt	3.9 - 4.6 kg	HR002G: 4.1 - 4.6 kg HR004G: 4.0 - 4.5 kg

*1 Testresultaten beror till stor del på testmaterialet etc.



Cirkelsåg - HS004G 190 mm

ADT Automatic torque Drive Technology

Ändrar automatiskt kaphastigheten som anpassas efter belastningen:

- Lättare arbete: rotationsläge i hög hastighet
- Tyngre arbete: högt vridmoment

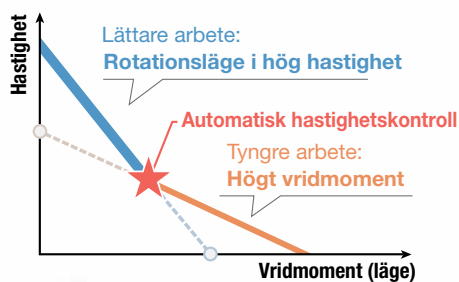

AWS Auto-start Wireless System



Ansluts till kompatibel dammsugare med Bluetooth. Dammsugaren körs automatiskt medan strömbrytaren är på.



Bluetooth

Starta
verktyget



Dammsugaren
startas

Kan köras med styrskena utan adapter (endast HS004G)



Blåsfunktion



Dubbel LED-belysning



Max. vinkel



Överbelastningsvarning visas på avtryckarens lampa





foto: HS003G



foto: HS004G

Verktvghängare
(Tillval)



Arbetsbelastning på ett fulladdat batteri*1
Batteri: BL4040

runt **145 st**
Plywood
(tjocklek=60 mm / bredd=300 mm)

runt **310 st**
Regel
ca. 310 st kap i 45x220 regel

Låg vikt

4,7 kg

Batteri: BL4040

Max sågdjup vid 90°

190 mm
62,5 mm

Sågklinga diameter	190 mm
Max sågdjup vid	90°: 62.5 / 60 mm
	45°: 44.5 / 43 mm
	48°: 42 / 41 mm
Varvtal (RPM)	6,000
Mått (L x B x H)	med BL4025: 322x210x290 mm
	w/ BL4040: 337x210x290 mm
Nettovikt	4.4 - 4.7 kg

*1 Testresultaten beror till stor del på testmaterialet etc.



Tigersåg - JR001G

Hög hållbarhet

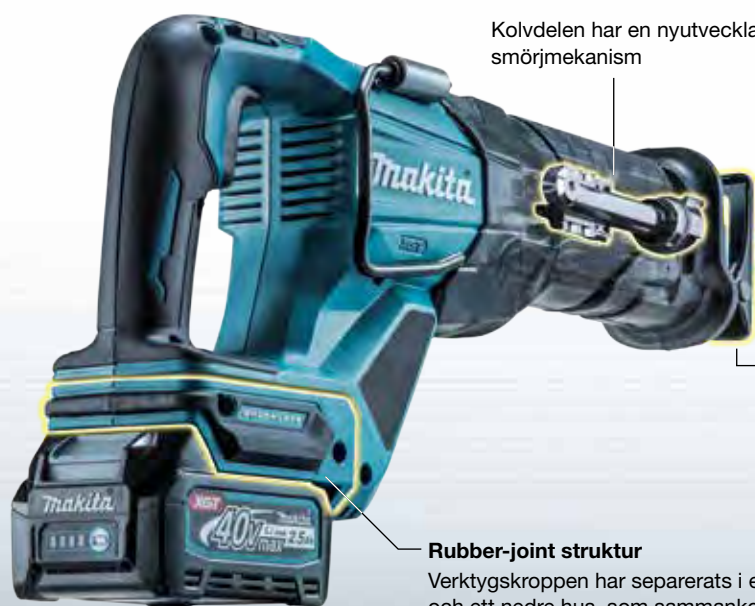

Kolvdelen har en nytvecklade smörjmekanism

Sågfoot
Tjockleken och formen är omdesignad

Rubber-joint struktur

Verktyskroppen har separerats i ett övre och ett nedre hus, som sammankopplats med vibrationsdämpande gummi för att minska belastningarna på batteriet och polerna.

Verktysfritt bladbyte



Mjuk kapning med det lodräta vevsystemet



Verktyslös sågfoot





XGT
40V Li-ion
max

BL
MOTOR **XPT**

Kaphastighet

Metall
kaphastighet
runt
10 %
SNABBARE

Ø 25.4 mm karbonstålrör

JR001G **110**

18Vx2 Föregående modell 100

Långsam

Snabb

Trä
kaphastighet
runt
35 %
SNABBARE

SPF 2 x 10

JR001G **135**

18Vx2 Föregående modell 100

Långsam

Snabb

Arbetsbelastning på ett fulladdat*1

Batteri: BL4040

runt **130 st**
Ø25.4 mm karbonstålrör

runt **155 st**
SPF 2 x 10

Slaglängd	32 mm
Antal slag (SPM)	Hög / Låg: 0 - 3,000 / 0 - 2,300
Kapacitet	Metallrör: 130 mm / Trä: 255 mm
Ljudtrycksnivå	85 dB(A)
Ljudeffektnivå	96 dB(A)
Mått (L x B x H)	med BL4025: 457x88x233 mm med BL4040: 472x88x239 mm
Nettovikt	4.2 - 4.5 kg

*1 Testresultaten beror till stor del på testmaterialet etc.



Dubbel LED-belysning



Verktvghängare



Låg vikt

4,2 kg

Batteri: BL4025



THE VISION OF CORDLESS FUTURE



Bergkällavägen 36A, Box 7049, 192 07 Sollentuna, Sverige
Kundsupport 08 50 58 19 60, Växel 08 50 58 19 00, info@makita.se, www.makita.se

Makita reserverar sig för slutförsäljning, produktförändringar och tryckfel.